

## 19" ERATline 200 Serisi

### Duvar Tipi Kabinetler

Geniřlik: 600 mm

Derinlik : 450/600 mm



#### Kalite Standartları:

ISO 9001:2015 Kalite Güvence Sistemi  
ISO 14001:2015 Çevre Yönetim Sistemi

#### Ürün Test ve Uygunluk Standartları:

- TSE:EN 61587-1 Elektronik donanım için mekanik yapılar
- IEC 60917 ve IEC 60297 serileri için deneyler
- Soğuk, kuru sıcaklık ve yaş sıcaklık (çevrimli: EN61587-1/4.2, IEC60068-2-1, IEC60068-2-2 , IEC60068-2-30
- Kabinler ve raflar için kaldırma deneyleri: EN61587-1/5.2.1
- Kabinler ve raflar için bükülmezlik deneyleri: EN61587-1/5.2.2
- Kabinler için titreşim ve mekanik darbe deneyleri: EN61587-1/5.3.1, EN61587-1/5.3.3, IEC60068-2-6, IEC60068-2-27
- Topraklama: EN61587-1/6.2
- Yanmazlık: EN61587-1/6.3
- IP koruma Sınıfı (IP Kodu): IP20, EN61587-1/6.4 ve EN60529
- IK koruma Sınıfı ( IK Kodu): IK07; TS EN 62262 (Eski No: TS EN 50102+A1)
- TS EN 13501-1+A1 Yapı mamülleri ve yapı elemanları, yangın sınıflandırması bölüm 1: yangın karşısındaki davranış deneylerinden elde edilen veriler kullanılarak sınıflandırma, boya yanmazlık dayanımı
- TS EN ISO 9227 Yapay atmosferlerde korozyon deneyleri
- Tuz püskürtme deneyleri, min. 1000 saat
- TS EN ISO 2409 Boyalar ve vernikler, çapraz kesme deneyi
- TS 2311 EN ISO2178 Manyetik metaller üzerindeki manyetik olmayan kaplamalar, kaplama kalınlıklarının ölçülmesi, manyetik yöntem
- 2011/65/EU Tehlikeli maddelerin kısıtlanması yönetmeliği RoHS Uygunluğu
- TS EN 60950-1 Bilgi teknolojisi cihazları, güvenlik- Bölüm 1: genel kurallar - CE uygunluğu



Duvarda Maksimum Yük Taşıma Kapasitesi: 100 kg.



#### ERATline 200 Serisi Duvar tipi Kabinetler 7U, 9U, 12U, 16U, 20U G600 x D450 mm ve G600 x D600 mm

- Modüler vidalı çok bükümlü metal RAL 7035 Renk epoksi polyester boya uygulaması yapılmıştır.
- 7U, 9U, 12U, 16U, 20U yüksekliklerde, camlı ön kapaklı.
- Derinlik 450 mm ve derinlik 600 mm olarak üretilmektedir.
- Tek nokta kilitlemeli silindirik kilitlidir. Yan kapaklar içerden özel mandallı pim kilit vasıtasıyla açılır.
- 1 set (2 adet) 19" cihaz montaj dikmesi önde ve hareketli derinlik boyunca kaydırılabilir. 1 set (2 adet) 19" cihaz montaj dikmesi arkada sabit sevkiyat konfigürasyonuna dahildir.
- Alt ve üst şase arka kısımda ve duvar kısmında toplamda 3 adet 60x210 mm ebatlarında kablo giriş lokasyonları mevcuttur. Bu kablo giriş kısımları parçalı şekildedir ve el ile bükülebilir micro jointlidir.
- Pasif havalandırma sağlayan üst fan montaj alanı söz konusudur. 1'li veya 2'li fan modülü monte edilebilir.
- Ön kapak t:4,0 mm kalınlık metal kenar çerçeve ile korunan anti-statik füme, kenar rodajlı, temperli EN 12150-1 standardında camlıdır.
- Kolay duvar montajı için duvar asma şablon kiti sevkiyat konfigürasyonuna dahildir.

# 19" ERATline 200 Serisi

Duvar Tipi Kabinetler

Geniřlik: 600 mm

Derinlik : 450/600 mm



Erat Kabinetler ve Aksesuarları

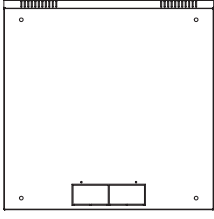

Alt görünüş

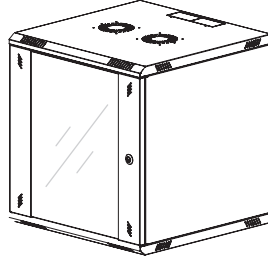

İzometrik görünüş

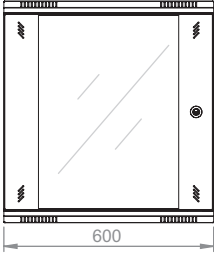

Ön görünüş

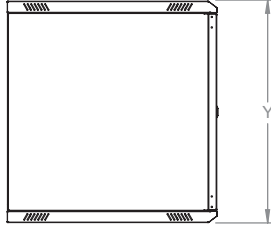

Yan görünüş

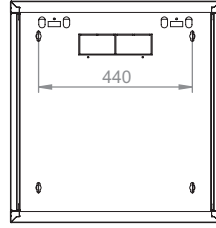

Arka görünüş

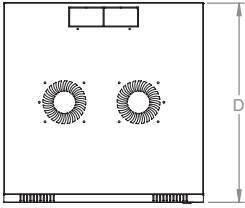

Üst görünüş

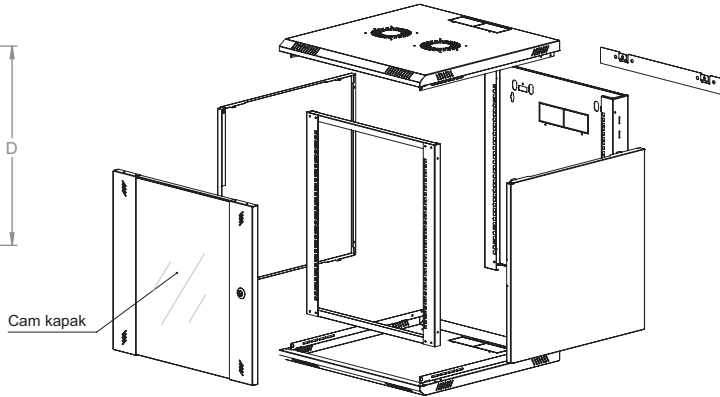

Patlatılmış görünüş

## 19" ERATline 200 Serisi Duvar Tipi Kabinetler G600 x D450 mm

Ürün Ölçüleri GxDxY mm	Paket Ölçüleri GxDxY mm	Ürün Açıklaması
600x450x411	650x490x427	7U 19" W600 x D450 mm Wall Mounting Cabinet
600x450x500	650x490x516	9U 19" W600 x D450 mm Wall Mounting Cabinet
600x450x633	650x490x649	12U 19" W600 x D450 mm Wall Mounting Cabinet
600x450x812	650x490x828	16U 19" W600 x D450 mm Wall Mounting Cabinet
600x450x988	650x490x1004	20U 19" W600x D450 mm Wall Mounting Cabinet

## 19" ERATline 200 Serisi Duvar Tipi Kabinetler G600 x D600 mm

Ürün Ölçüleri GxDxY mm	Paket Ölçüleri GxDxY mm	Ürün Açıklaması
600x600x411	650x650x427	7U 19" W600 x D600 mm Wall Mounting Cabinet
600x600x500	650x650x516	9U 19" W600 x D600 mm Wall Mounting Cabinet
600x600x633	650x650x649	12U 19" W600 x D600 mm Wall Mounting Cabinet
600x600x812	650x650x828	16U 19" W600 x D600 mm Wall Mounting Cabinet
600x600x988	650x650x1004	20U 19" W600 x D600 mm Wall Mounting Cabinet

\*Y ölçüsünün değeri ürün ölçüleri sütunundaki verilerden yararlanarak öğrenilebilir.



# 19" ERATline 200 Serisi

## Duvar Tipi Kabinetler Aksesuarlar



Duvara montaj için fan modülleri; hazır montajlı, tak ve çalıştır stilli, açma / kapama düğmeleriyle veya analog termostat ve fişlidir. Her fan 2,3-3 cbm / min hava deşarj kapasitesine sahiptir. Fan teknik verileri: 18/17 W, 220/240 VAC, 50/60 Hz, 013 / 0,11 A, 2300/3000 rpm 42-47 dB(A) ses seviyesindedir. Fan ömrü: 50.000 saat.

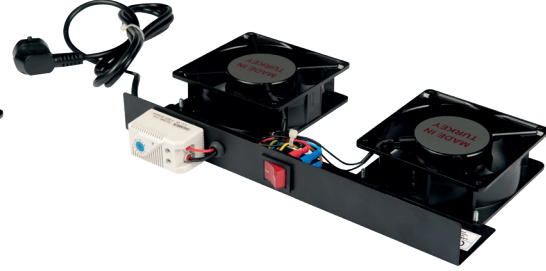

Fan Modülü On/Off Anahtarlı Uzun Ömürlü Rulman Fan 50.000 saat - Konsept ve Teknik Özellikler	
Kategori	Ürün Açıklaması
Aksesuar	1'li fan modülü on/off anahtarlı, duvar tipi
Aksesuar	2'li fan modülü on/off anahtarlı, duvar tipi

Fan Modülü Termostatlı Uzun Ömürlü Rulman Fan 50.000 saat - Konsept ve Teknik Özellikler	
Kategori	Ürün Açıklaması
Aksesuar	1'li fan modülü termostatlı, duvar tipi
Aksesuar	2'li fan modülü termostatlı, duvar tipi

\*CC = Renk Kodu, BL Siyah RAL 9005'i, LG Açık Gri RAL 7035'i ifade eder, müşteri tarafından sipariş aşamasında eklenir.

Fan Modülü On/Off Anahtarlı Uzun Ömürlü Rulman Fan 50.000 saat - Ekonomik	
Kategori	Ürün Açıklaması
Aksesuar	1'li fan modülü on/off anahtarlı
Aksesuar	2'li fan modülü on/off anahtarlı

Fan Modülü Termostatlı Uzun Ömürlü Rulman Fan 50.000 saat - Ekonomik	
Kategori	Ürün Açıklaması
Aksesuar	1 way fan module thermostat controlled
Aksesuar	2 way fan module thermostat controlled

\*CC = Renk Kodu, BL Siyah RAL 9005'i, LG Açık Gri RAL 7035'i ifade eder, müşteri tarafından sipariş aşamasında eklenir.

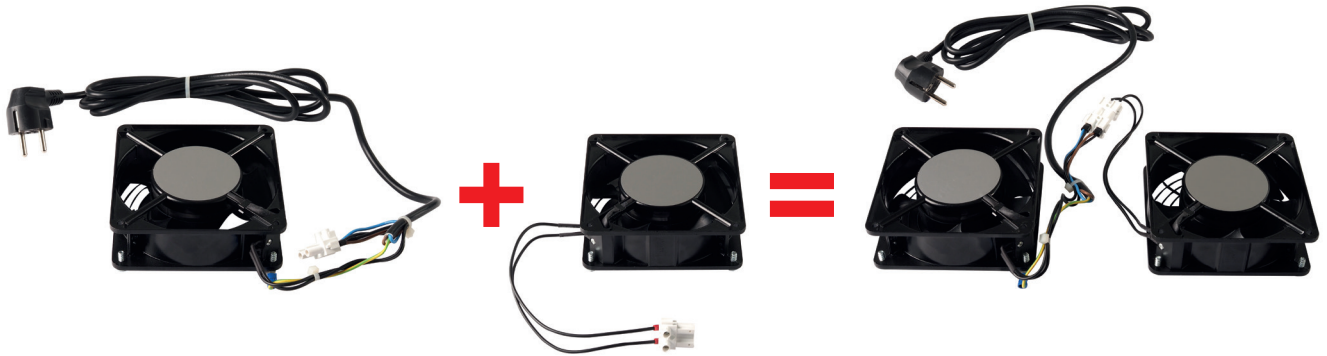

Ekonomik Modüler Eklenebilir Fan Modülleri Metal Gövdesiz Uzun Ömürlü Rulmanlı Fan 50.000 Saat - Ekonomik	
Kategori	Ürün Açıklaması
Aksesuar	Tekli fanlı, ızgaralı, 1,8 metre güç kablosu, DIN 49441 Schuko fiş ve uzatma terminali erkek, uzun ömürlü rulmanlı fan
Aksesuar	Tek fanlı, ızgaralı, eklenti terminali dişi, uzun ömürlü rulmanlı fan

Geçmeli ve Hızlı Topraklama Kiti	
Kategori	Ürün Açıklaması
Aksesuar	3 adet topraklama terminaline geçmeli ve 3 adet 20 cm uzun fiş tipi sarı yeşil topraklama kabloları

\* LN-FAN-HL-1FBB-E, sadece ana ürün LN-FAN-HL-1FBB-M ile birlikte kullanılan ve ikinci fanıdır. Ana ürün ile birlikte sipariş edildiğinde kabinet içerisinde ikili fan modülü tesis edilmiş olur.